

dyson omni-glide

使用手冊

Dyson
Omni-glide™

SV12.JN1.000000.FN1.000000-00-00
00.00.00 VERSION NO.01

Dyson Omni-glide™
多向吸塵器的頂視圖，
顯示吸頭、延長管、
集塵筒和主體。

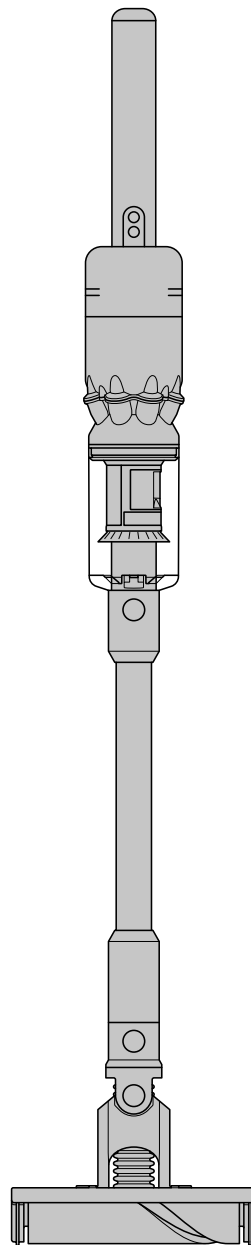

產品包裝內附
開始使用
為吸塵器充電
更換卡入式電池
清空集塵筒
清潔集塵筒
清洗濾網
清洗刷條

清潔吸頭
清除堵塞
吸塵器維護與保養

產品包裝內附

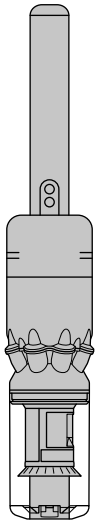

吸塵器主體顯示已安裝手柄和集塵筒。

Dyson 多向軟質碳纖維滾筒吸頭配備雙刷條，且接頭端朝上。

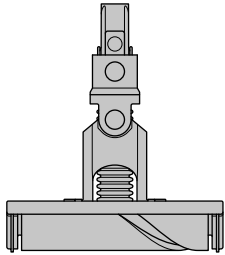

狹窄的接頭端在頂部，連接到集塵筒，而較寬的一端在底部，連接到吸頭或配件。



吸塵器

Dyson 多向軟質碳纖維滾筒吸頭

專為硬質地板而設計。滑動至各個方向 - 向前、向後，甚至可以左右側向移動。

延長管



充電器是一個包含插頭、接頭端和電線的一體式裝置。

充電器

可以使用充電底座或其他方式為吸塵器充電。

部分配件並非隨附。

您可以在 Dyson.tw 購買其他配件。

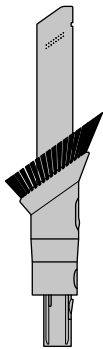

二合一細縫清潔吸頭

組合兩個吸頭 - 扁平吸頭和刷條，可在家居與車內的清理除塵任務之間快速切換。

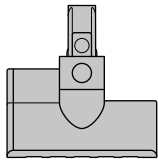

迷你電動渦輪吸頭

小型吸頭內建電動刷條，可清除床墊、布質家具和樓梯上的頑固污垢。



桌面清潔吸頭

專為清潔廚房工作台、桌面和硬質表面而設計。



LED 除縫清潔吸頭

細縫清潔吸頭採用 LED 燈，可照亮暗處，深入狹窄空間，讓你看清塵垢位置。

這個配件將刷頭和細縫清潔吸頭組合在一起。需要時，刷頭可從細縫清潔吸頭向下滑。

小型吸頭機體內裝有馬達和電子連接器，可連接至延長管或直接連接至吸塵器。

此工具為斜角扁平吸頭。

斜口長吸頭。

開始使用

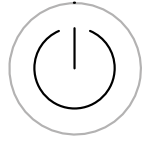

電源開關

我們已卸除啟動鍵，因此您可以在清潔障礙物時輕鬆換手

吸塵器手柄底部上的電源開關位置。

MAX

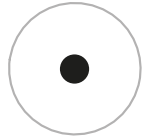

吸力模式

按下按鈕可變更吸力模式。

節能模式

電力及使用時間之間的最佳平衡。

強效模式

提供最大吸力。
為清除密集頑垢而設計。

Dyson多向軟質碳纖維滾筒吸頭

專為硬質地板而設計。滑動至各個方向 - 向前、向後，甚至可以左右側向移動。

Dyson Omni-glide™ 無線吸塵器主體，電源開關和模式按鈕位於手柄底部，搭配集塵筒底部關閉的集塵筒。

延長管與主體的連接，延長管釋放按鈕對準主體手柄上的按鈕。

箭頭指示工具可直接連接到主體或延長管末端。

箭頭顯示 Dyson Omni-glide 主體連接到多向 fluffy™ 吸頭。

Dyson 多向地板吸頭顯示連接到吸頭主體的彈性頸部釋放按鈕。

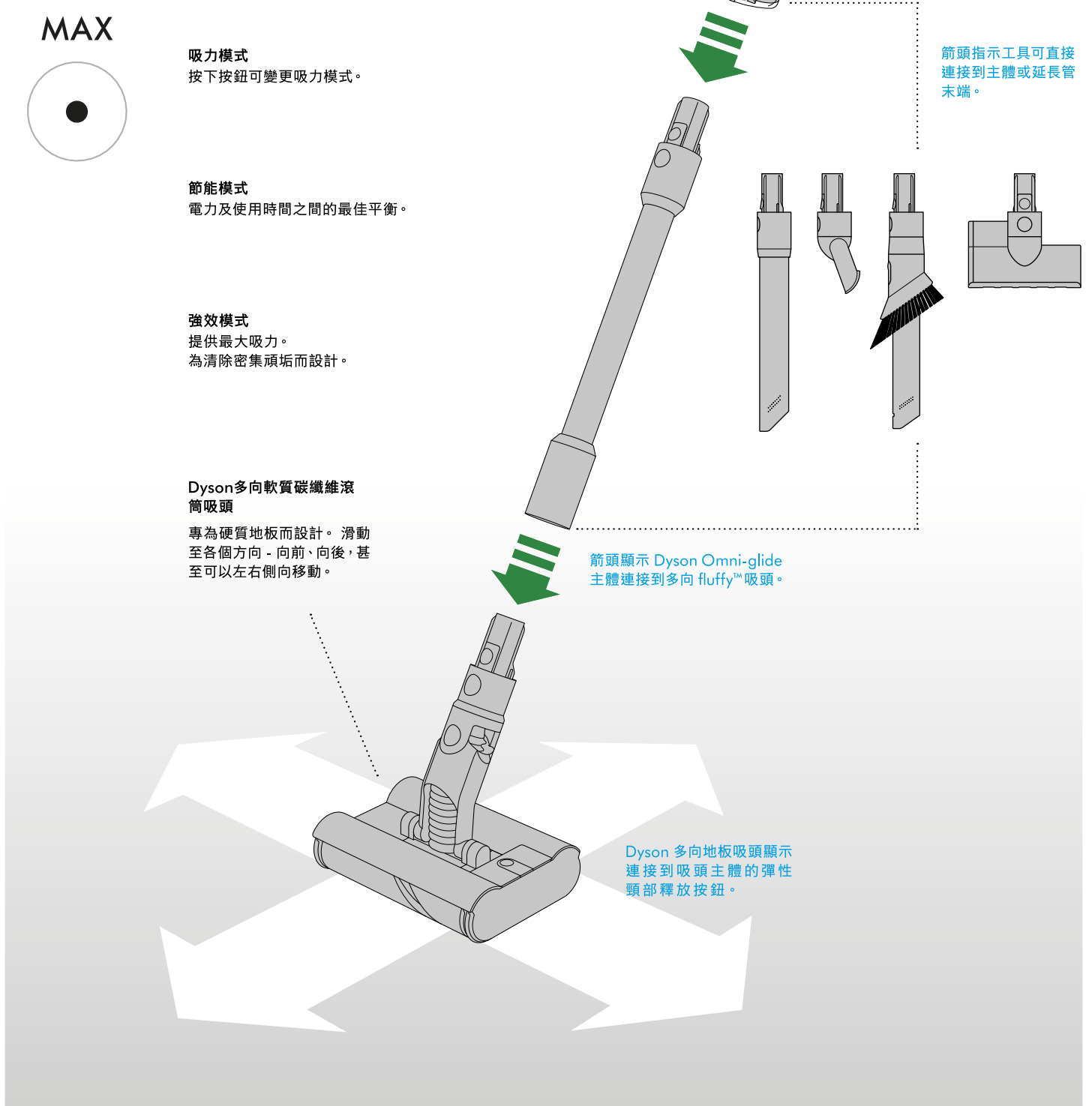

為吸塵器充電

為了獲得最佳體驗，建議在一打開包裝盒以及每次清潔後，將吸塵器 and 所有電池充滿電。

電量不足時，手柄末端的 LED 燈將閃爍，此時需為電池充電。

將充電器直接連接到吸塵器手柄底部的充電點。您也可以依照充電底座隨附的安裝說明連接充電。

充電時，手柄末端的 LED 燈將閃爍藍色 LED 燈，充滿電後就會熄滅。

將機器充滿電最長需花費四個小時。電池設計為可持續充電。

如果環境溫度低於 5°C (41°F)，您的吸塵器將無法運作或充電。這項設計是為了保護馬達和電池。

在充電之前讓吸塵器冷卻，有助於延長電池壽命。

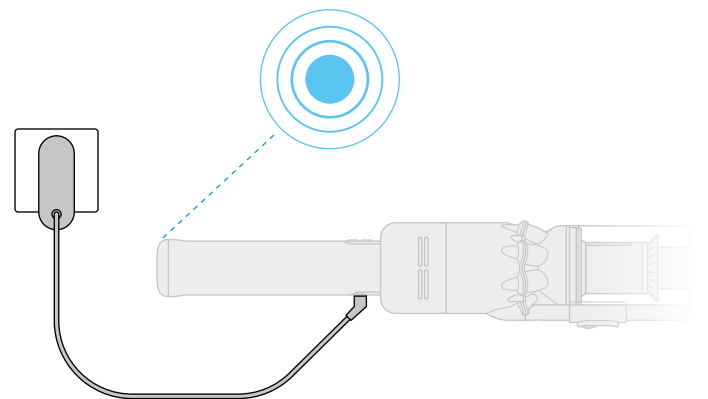
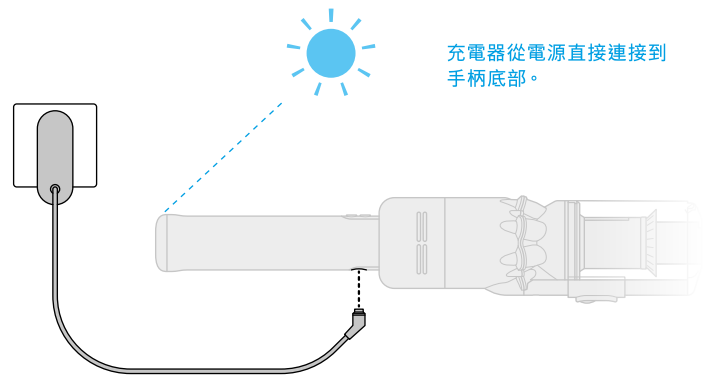

更換卡入式電池

如果有額外的卡入式電池，建議輪流使用電池以保持均勻效能。

移除電池

按下手柄上的電池釋放按鈕，將電池從吸塵器滑出。

為電池充電。

重新安裝電池

將電池對準手柄並滑入。

用力按下，直至卡入正確位置。

將手柄末端的按鈕向上推，以釋放手柄中的電池。

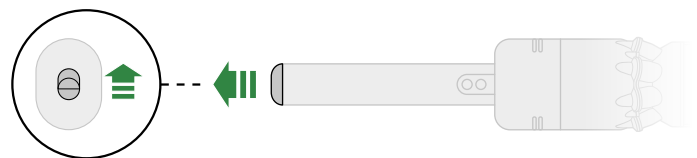

清空集塵筒

灰塵達到 MAX 刻度時，應立即清空集塵筒。
如果在集塵筒裝滿的情況下使用吸塵器，可能需要更常清潔濾網。

移除延長管

按下延長管頂部的紅色延長管釋放按鈕，並將延長管拉離集塵筒。

倒出灰塵

將吸塵器拿到垃圾桶上方。

按下紅色集塵筒釋放按鈕，請小心不要按下電源開關。集塵筒底部將打開，風罩將向下滑入垃圾桶，以清除所有灰塵。

如果集塵筒未打開，請檢查集塵筒釋放按鈕是否完全按下。

取下集塵筒以清空：

如果集塵筒未完全清空，請取下集塵筒，然後倒出塵垢。

按下位於集塵筒滑軌上的紅色按鈕，以卸除集塵筒並從滑軌滑出。

減少灰塵接觸

清空時，用防塵袋緊緊包住集塵筒。小心取下集塵筒，將塑膠袋密封並丟棄。

重新組裝吸塵器

如果已取下集塵筒，請將其重新滑回滑軌上。確定集塵筒和蓋子都已定位。

將集塵筒底座向上推，直到集塵筒和蓋子都卡入正確位置。重新連接延長管。

吸塵器集塵筒上的 MAX 刻度，顯示當吸塵器在正常使用角度時，灰塵量不應超過最滿標記。

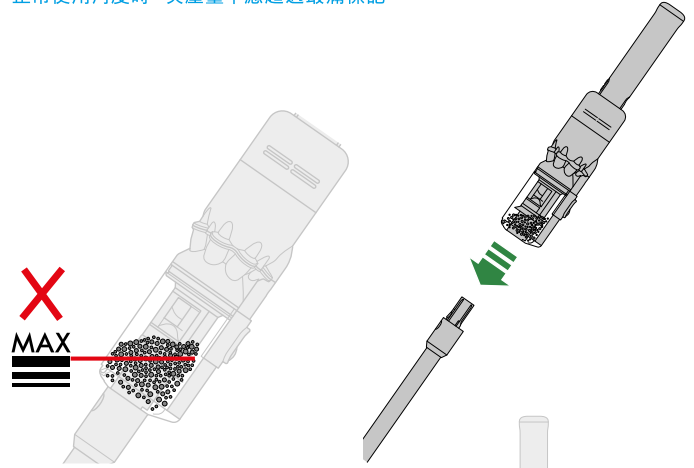

圖片顯示將集塵筒倒入塑膠袋內，並且在清空集塵筒時請小心不要按下啟動鍵。

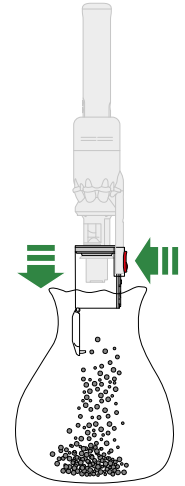

兩張集塵筒圖片，以箭頭顯示集塵筒蓋關閉和咔嗒聲符號，以及將集塵筒向上推和另一個咔嗒聲符號。

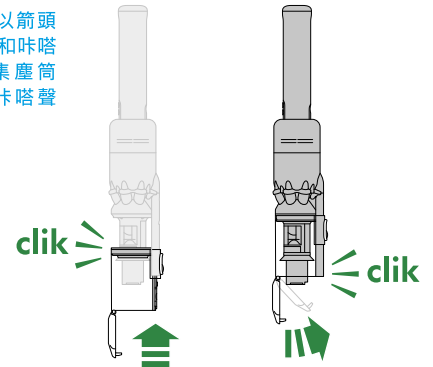

清潔集塵筒

請勿將吸塵器的任何零件放入洗碗機或使用清潔劑、拋光劑或空氣清新劑。

清潔集塵筒

如果需要清潔集塵筒，請按照「清空集塵筒」部分中的說明清空。

按下位於集塵筒滑軌上的紅色按鈕，以卸除集塵筒並從滑軌滑出。

只能用濕布清潔集塵筒。

確保透明集塵筒和封條完全乾燥後再重新裝回機器內。

更換集塵筒

將主桿插入集塵筒滑軌。

將集塵筒底座向上推以關上集塵筒，並確保集塵筒和集塵筒底座卡入正確位置。

取下集塵筒，集塵筒釋放桿位於集塵筒滑軌底面。

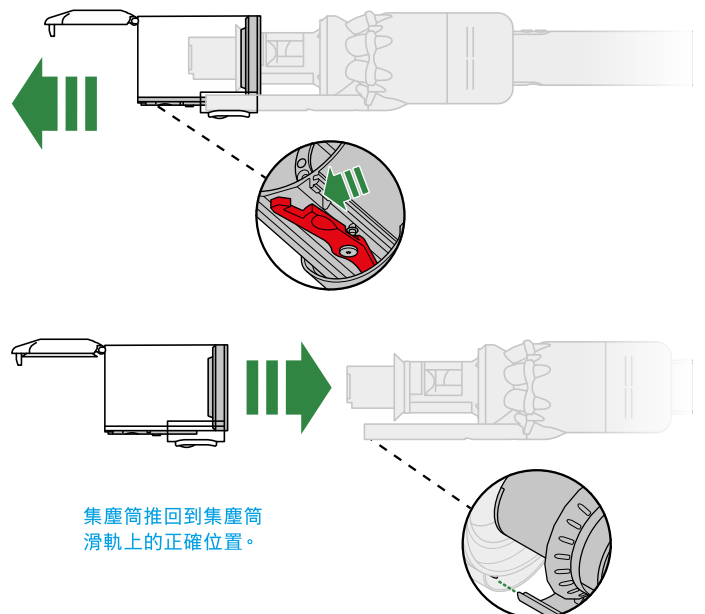

集塵筒推回到集塵筒滑軌上的正確位置。

清洗濾網

為保持最佳效能，請每個月至少清洗一次濾網。

確定濾網完全乾透後再重新安裝。

扭開濾網

請勿將吸塵器的任何零件放入洗碗機或使用清潔劑、拋光劑或空氣清新劑。

逆時針轉動濾網，並從吸塵器中拉出。

清洗濾網前，請在垃圾桶上輕拍以去除任何鬆散的灰塵和碎屑。

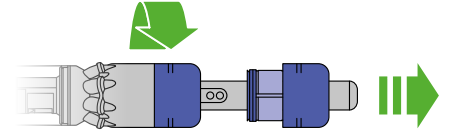

濾網直立放置，較寬的一端在手掌上。
水流從水龍頭流入較窄的一端。

清洗濾網

清洗濾網外圍，用手指擦拭以去除塵垢。

仔細沖洗濾網內部，不要讓濾網盛滿水。

重複這些步驟，直到水流變乾淨為止。

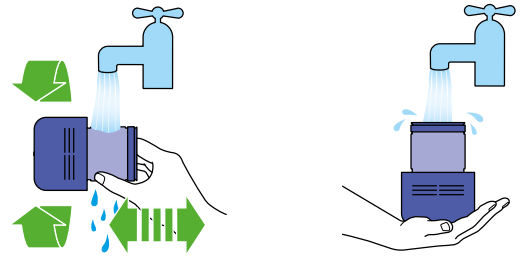

甩乾

清空濾網並用力搖晃以去除任何多餘的水分。

繼續搖晃，直到沒有水從濾網流出。

如圖所示將濾網端朝上放置。

將濾網擺放在通風良好的溫暖位置，晾乾 24 小時以上。

不要在滾筒烘乾機、微波爐內，或明火附近烘乾濾網。

重要提示：濾網須完全乾透後才能再重新安裝回吸塵器。如果使用潮濕的濾網，可能會導致吸塵器損壞。

手拿著濾網開口處，
箭頭顯示搖動動作。

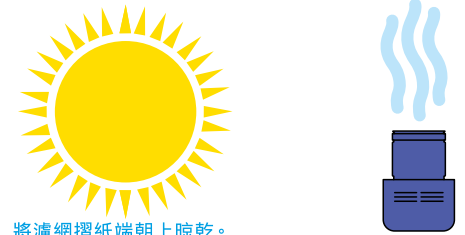
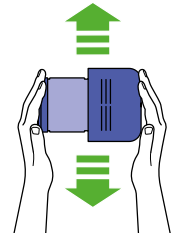

將濾網摺紙端朝上晾乾。

重新安裝濾網

如要重新安裝濾網，請將濾網滑到手柄上，然後順時針轉動，直至卡入正確位置。

如果吸除微塵、經常使用強效吸力模式，或在集塵筒裝滿的情況下使用，濾網可能需要更頻密清洗。

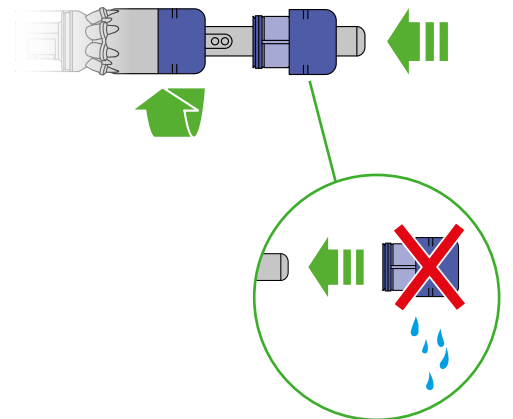

清洗刷條

為保持最佳效能，請定期檢查並清洗刷條。

移除刷條

請勿將吸塵器的任何零件放入洗碗機或使用清潔劑、拋光劑或空氣清新劑。

按下吸頭釋放按鈕，將吸頭從延長管上取下。

從端蓋拉出刷條，然後將端蓋放到一旁，請不要清洗。

刷條釋放按鈕位於吸頭頂部，
刷條從同一端滑出。

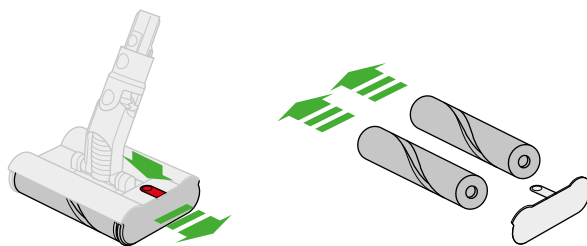

清洗與晾乾刷條

在冷水下清洗刷條並輕輕擦拭，清除所有毛絮或污垢。繼續清洗，直到水變乾淨為止。

直立放置刷條，晾乾至少 24 小時。

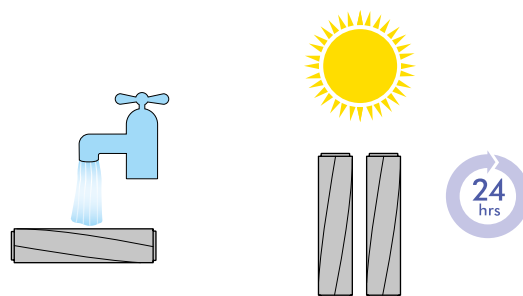

更換刷條

確定刷條全乾後重新安裝。

每個刷條都設計為與端蓋上的特定位置相對應。請確定將兩個刷條都安裝在正確的位置。將組裝好的刷條滑回吸頭內。

推入端蓋，直到卡入關閉位置。

吸頭外殼不可清洗，只能用微濕的無絨布擦拭。

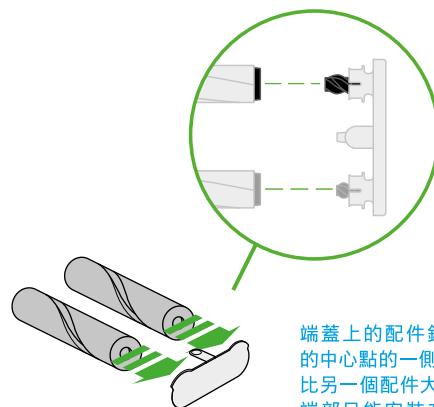

端蓋上的配件鎖定到吸頭的
中心點的一側。一個配件
比另一個配件大，而且刷條
端部只能安裝在相對應的
配件上。

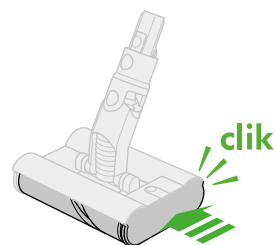

清潔吸頭

請勿將吸塵器的任何零件放入洗碗機或使用清潔劑、拋光劑或空氣清新劑。

用微濕的無絨布擦拭，不要接觸接頭端。

使用之前，要確認吸頭已經乾透。



LED 隙縫清潔吸頭

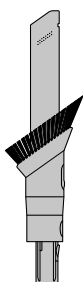

二合一細縫清潔吸頭

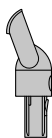

桌面清潔吸頭

清除堵塞

如果吸塵器偵測到堵塞，馬達會抖動六次。在清除堵塞之前，您將無法使用吸塵器。

如果嘗試在馬達抖動時使用吸塵器，將自動斷電。

在檢查堵塞之前，請先讓吸塵器冷卻，為保安全，請小心不要觸摸電源開關。

在檢查堵塞之前，請先中斷吸塵器與充電器的連接。
請小心不要觸摸電源開關，並請注意尖銳物。

請等待吸塵器冷卻後再檢查堵塞。

檢查堵塞時請勿使用吸塵器，否則可能會造成傷害。

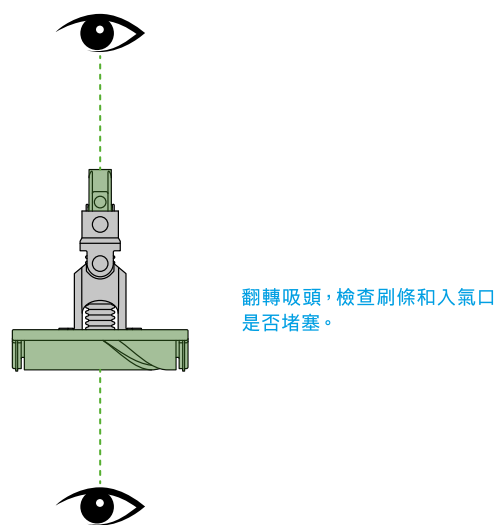
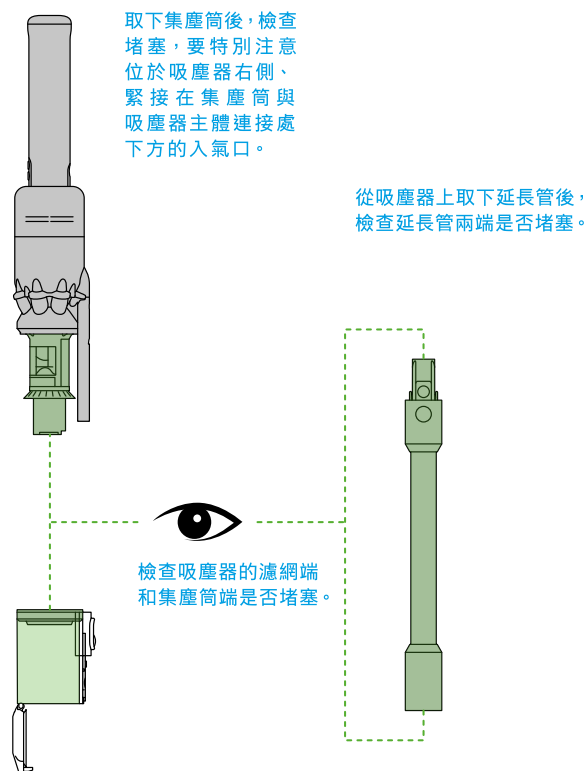

吸塵器維護與保養

若希望讓產品長期發揮最佳效能，重點是定期清潔以及檢查堵塞。

吸塵器維護與保養

如果吸塵器上有灰塵，請用微濕的無絨布擦拭。

檢查吸塵器的吸頭、工具和主體是否堵塞。

定期清洗濾網並使其完全晾乾。

切勿使用清潔劑或亮光劑來清潔吸塵器。

維護電池

為了使電池達到最佳效能和壽命，請使用節能或中模式。

如果環境溫度低於 5°C(41°F)，您的吸塵器將無法運作或充電。
這項設計是為了保護馬達和電池。

序號

您可以使用吸塵器底部的序號註冊機器。

您可以在吸塵器、電池和充電器上找到序號。使用序號註冊。